

Endstück

ES4090.1

EAN: 4011126342697

bevorzugte VPE:20 St.

Die fotorealistischen Bilder sind als Symbolbilder zu betrachten

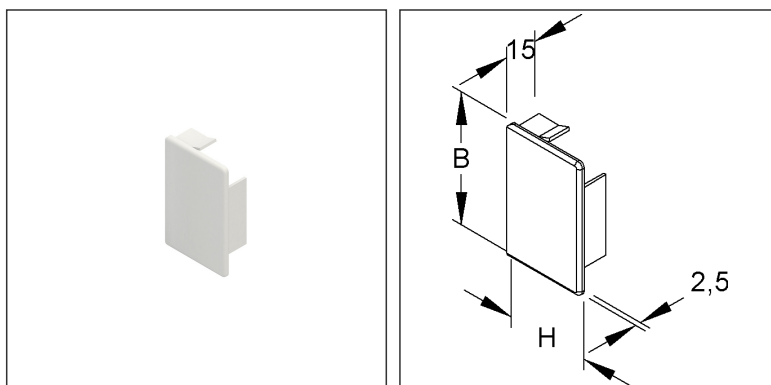

Artikelbeschreibung

Endstück, 40x88 mm, Kunststoff ABS, RAL 7030, steingrau

Preiszusatzinfos

Rabattgruppe	K641
Mengeneinheit	St.

Gewicht

Gewicht Mengeneinheit	12 g/ St.
Nettogewicht in kg pro 100	1,19 kg/ 100St.

Physische Artikeldimensionen

Höhe	39,30 mm
Breite	87,30 mm
Tiefe / Länge	15,00 mm

Technisches Datenblatt

Leitungsführungskanäle

ES4090.1

Die fotorealistischen Bilder sind als Symbolbilder zu betrachten

Verpackungsstufen

1 Stück = 1 Stück		✓ kleinste VPE			
Länge	15,00 mm	Breite	88,00 mm	Höhe	40,00 mm
Bruttogewicht	0,01 kg	Volumen	0,000 m ³		
Mindestmenge	1,00 St.	Höchstmenge	1,00 St.		
20 Stück = 1 Faltschachtel		✓ bevorzugte VPE			
Länge	138,00 mm	Breite	96,00 mm	Höhe	71,00 mm
Bruttogewicht	0,28 kg	Volumen	0,001 m ³		
Mindestmenge	20,00 St.	Höchstmenge	20,00 St.		
200 Stück = 1 Umkarton					
Länge	370 mm	Breite	282 mm	Höhe	100,00 mm
Bruttogewicht	3,04 kg	Volumen	0,010 m ³		
Mindestmenge	200,00 St.	Höchstmenge	200,00 St.		

Ausschreibungstext

Endstück, die Befestigung erfolgt durch Aufrasten auf das Kanalende, halogenfrei.
für Elektroinstallationskanal : HKL4090.1
Abmessungen (ca. Maße) H x B : 40 x 88 mm
Werkstoff : ABS (Acrylnitril-Butadien-Styrol)
Farbton: steingrau RAL : 7030 (ähnlich)
Kleinhuis Modell-Nr. : ES4090.1
EP Material_____ EP Lohn_____
Einheitspreis/Stueck

Sicherheit & Umwelt

REACH-Datum	23.01.2024
REACH-Info	Konform
RoHS-Info	Konform

Ursprung & Außenhandel

Herkunftsland	DE
Statistische Warennummer	39259020